

# DISEÑO Y FABRICACION DE MOBILIARIO PARA LABORATORIO



**RECITEC**



### GABINETES

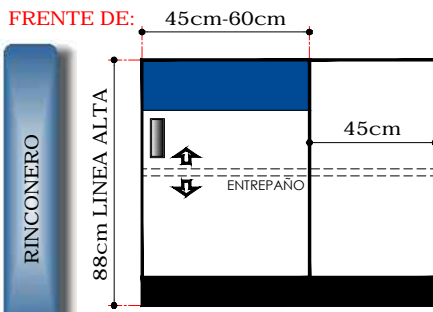
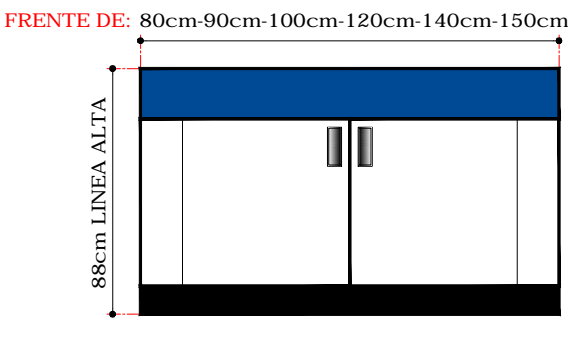
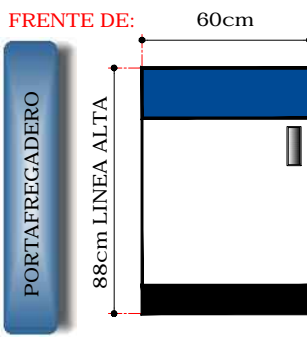
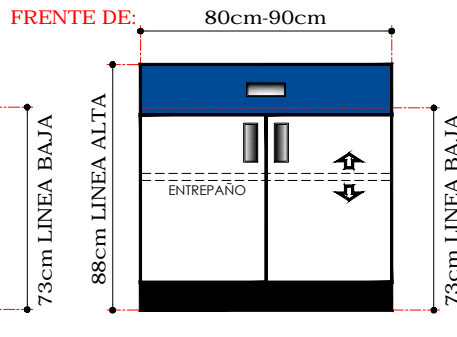
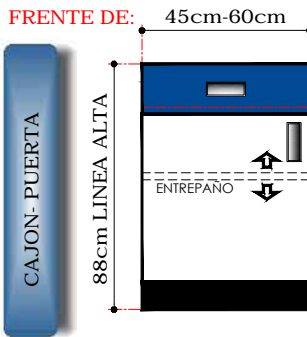
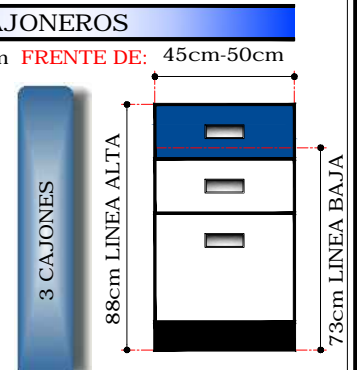
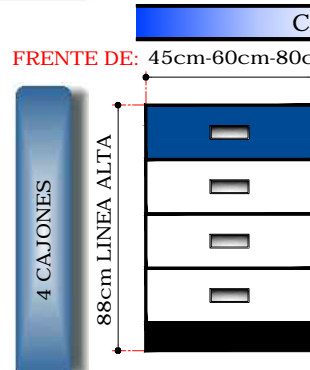
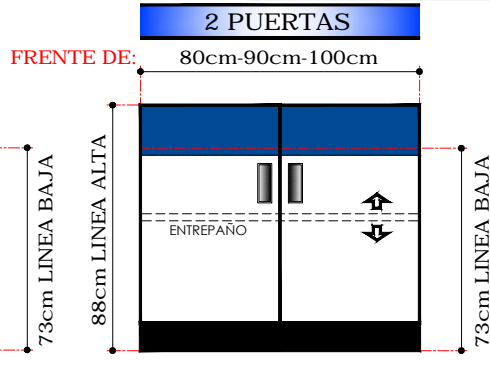
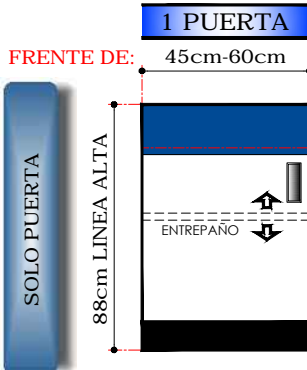

### ACCESORIOS



### DIAGRAMA GABINETE

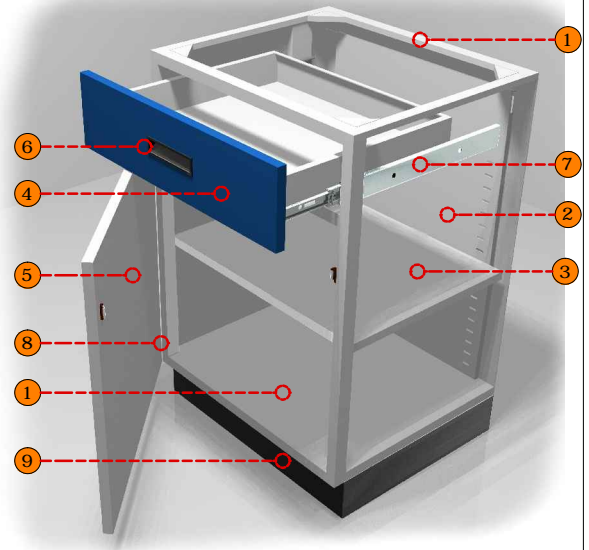

### ESPECIFICACIONES MOBILIARIO

- 1 \*El mobiliario para laboratorio es fabricado en lámina de acero galvanizado y bonderizado cal. 20 con recubrimiento en pintura epóxica aplicación electrostática.
- 2 \*El gabinete cuenta con respaldo removible tipo quita-pon sin necesidad de broches para facilitar el acceso a instalaciones.
- 3 \*Los entrepaños serán de altura ajustable de tres posiciones montada sobre ménsulas de acero inoxidable.
- 4 \*Los cajones serán fabricados de una pieza con laterales tipo tambor montada sobre correderas.
- 5 \*Las puertas son tipo tambor con preparación troquelada para recibir bisagra de acuerdo a la necesidad del proyecto.
- 6 \*Las jaladeras pueden ser tipo enrasadas, fabricadas en plástico ABS y/o tipo puente de acuerdo a modelos en existencia.
- 7 \*Las correderas son telescópicas de importación las cuales corren sobre una guía por medio de baleros permitiendo de esa manera un fácil deslizamiento y la extracción total del cajón.
- 8 \*Las bisagras pueden ser de diversos modelos a escoger, desde una tipo bibel, tipo oculta y/o en acero inoxidable, con sistema de cierre a base de imanes o broches.
- 9 \*El gabinete contara con zoclos de fabricación independiente.
- 10 \*Colores de acuerdo a catálogo de nuestros proveedores.

NOTA: \*Se Fabrican gabinetes especiales de acuerdo a necesidades y diseño del cliente.



## MESAS

ESPACIO DE TRABAJO

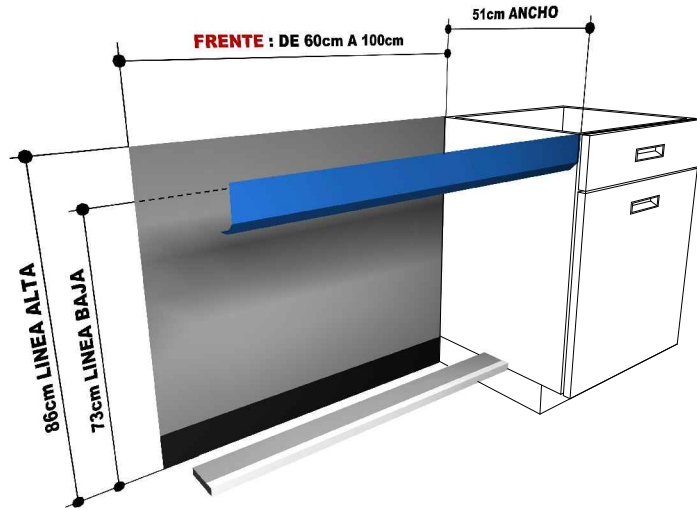

MESA DE BALANZA



BASE ESTRUCTURAL



MESA VIAJERA



FABRICACION MESAS ESPECIALES



NOTA: \*Se Fabrican mesas especiales de acuerdo a necesidades y diseño del cliente.



## VITRINAS

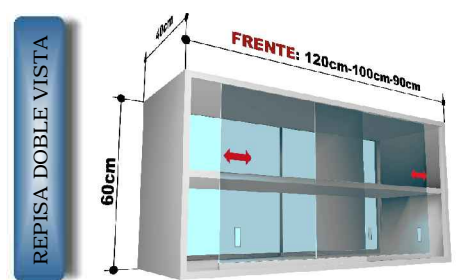
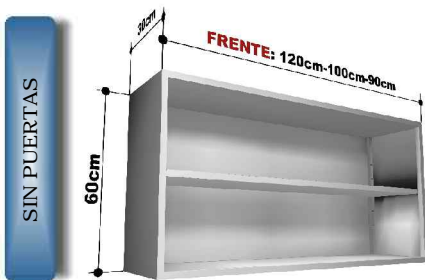
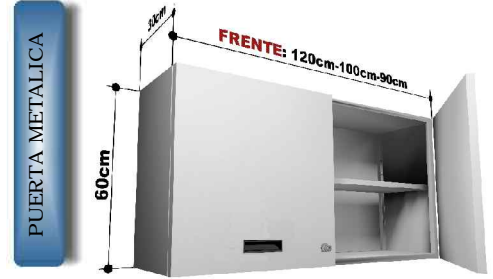
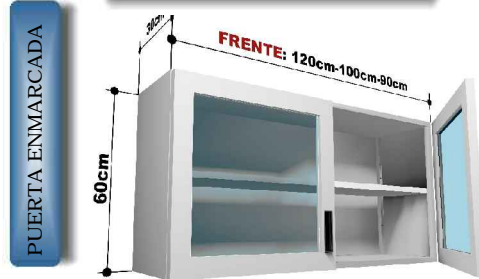
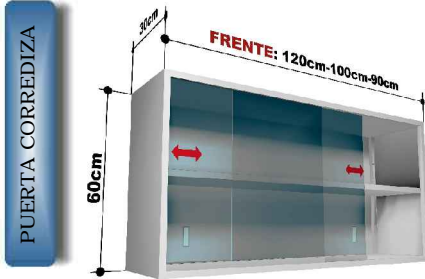

## ARMARIOS

2 PUERTAS ENMARCADAS

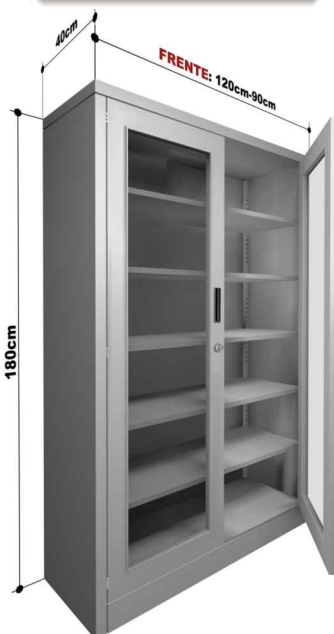

2 PUERTAS METALICAS

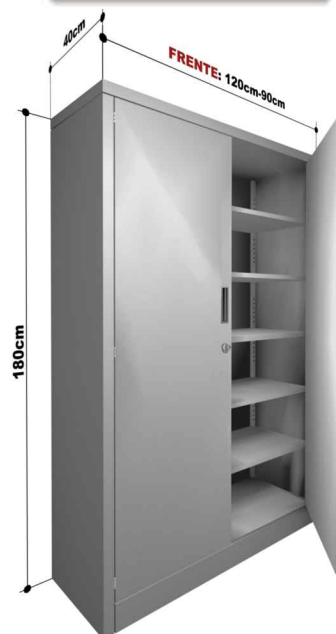

GABINETE-VITRINA

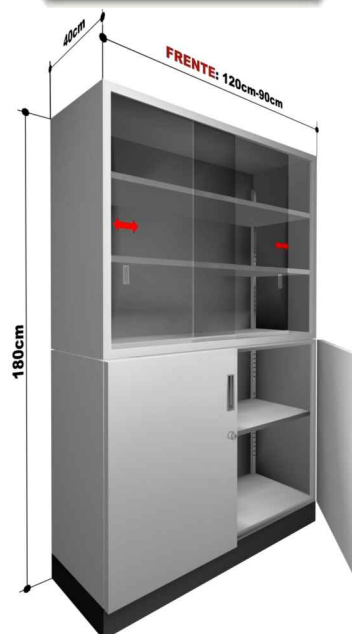

## ESTANTES

ESTANTE ABIERTO

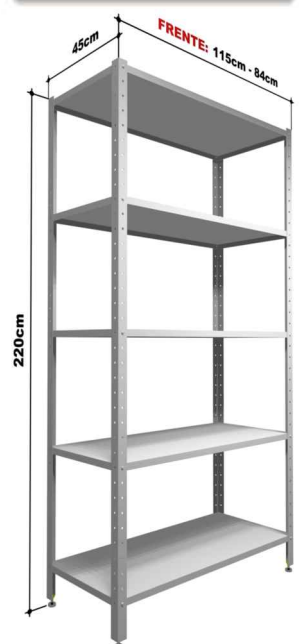



## REPISAS

REPISA TIPO PUENTE



REPISA ESTRUCTURAL



REPISA SUSPENDIDA



REPISA A MURO





### CAMPANAS

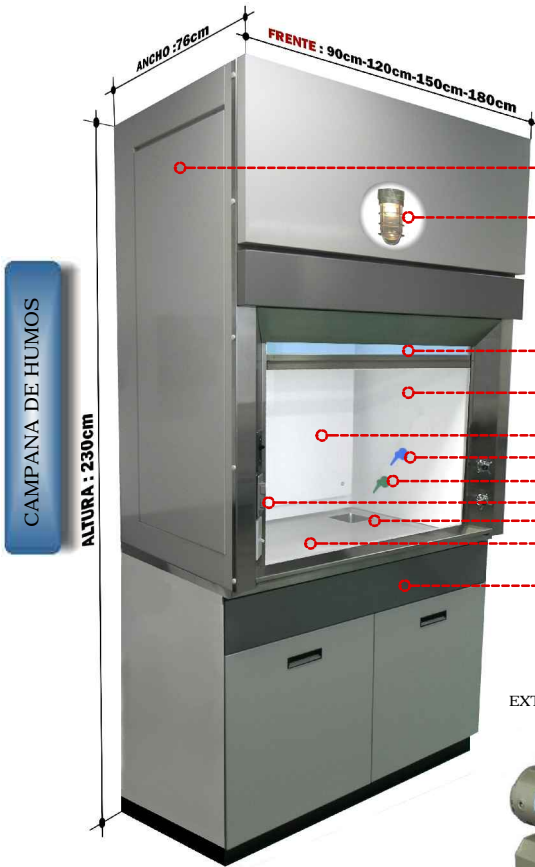

- TAPA LATERAL DESMONTABLE REGISTRO SERVICIOS
- LAMPARA A PRUEBA DE EXPLOSION.
- GUILLOTINA CON VIDRIO INASTILLABLE.
- INTERIOR CABINA DE ACERO INOXIDABLE O POLIPROPILENO.
- DEFLECTOR
- VALVULA DE GAS
- VALVULA DE AGUA
- CONTACTO ELECTRICO
- ESCUDILLA
- CUBIERTA DE ACERO INOXIDABLE O ESPECIAL.
- GABINETE BASE.

### EXTRACTORES

EXTRACTOR METALICO CENTRIFUGO



EXTRACTOR POLIPROPILENO (ATMOSFERAS CORROSIVAS-A PRUEBA DE EXPLOSION)

### DETALLE CONECCION TOMA DE SERVICIOS CAMPANA DE EXTRACCION

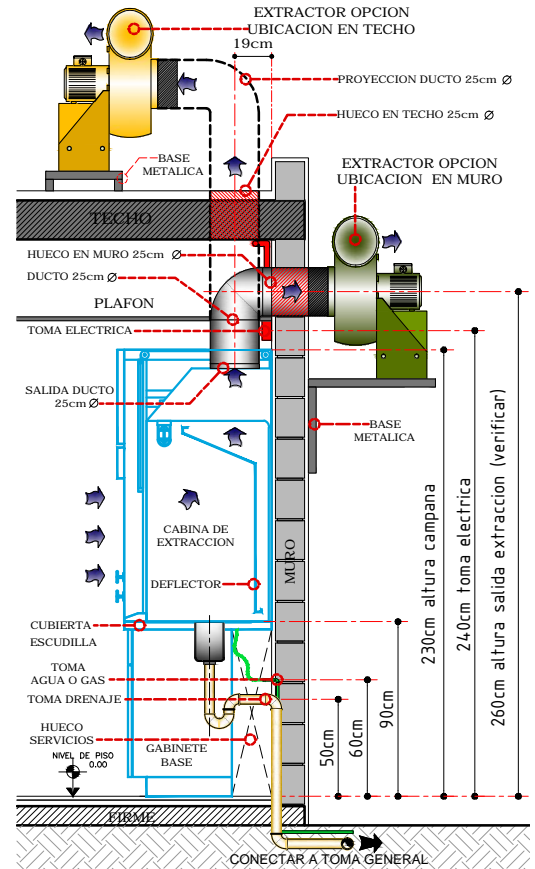

### CAMPANA DE FLUJO LAMINAR



CAMPANA DE FLUJO LAMINAR VERTICAL



CAMPANA DE FLUJO LAMINAR HORIZONTAL

### CAMPANA DE ABSORCION ATOMICA



### CAMPANA DOSEL

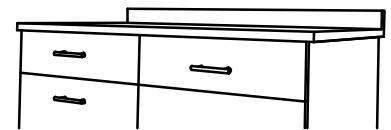



## ACCESORIOS

### DISTRIBUCION PUNTAS EN TORRETAS EN TORRETAS

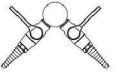

PUNTA 90°

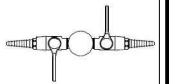

PUNTA 180°

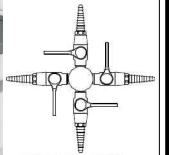

PUNTA 4 VIAS

VALVULAS AGUA-CASES

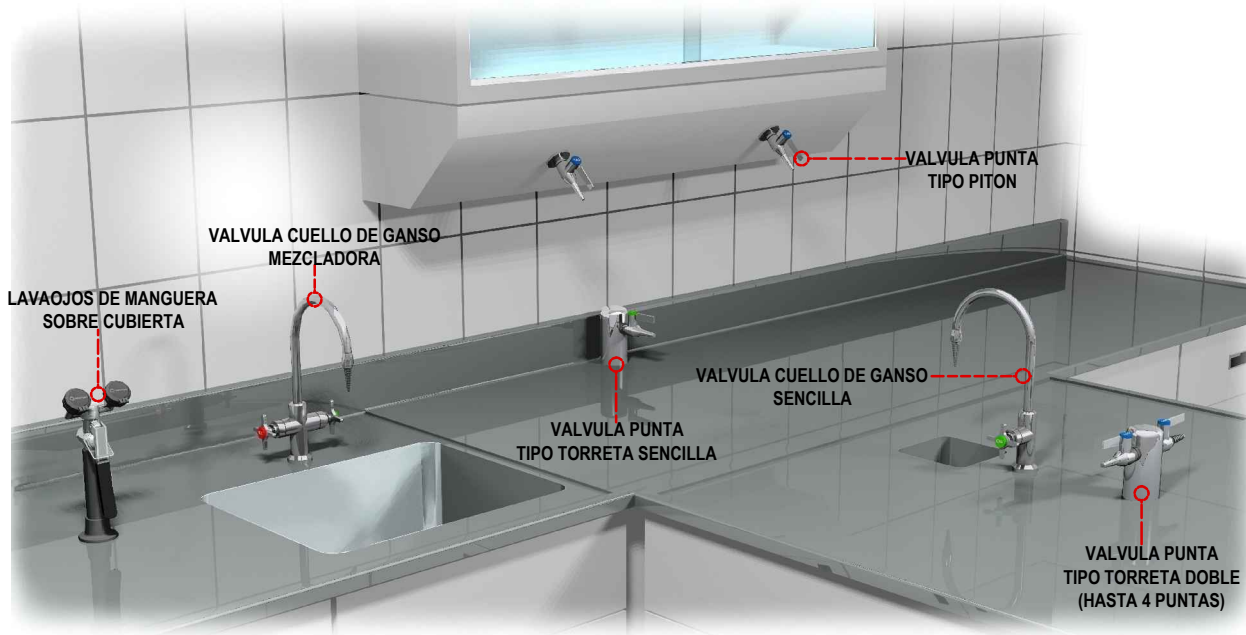

### ACERO INOXIDABLE

### SILLAS Y BANCOS

### ELECTRICOS



RACK



SILLA ALTA



BANCO ALTO



TORRETA SENCILLA



VERTEDERO

TARJA Y ESCURRIDOR



SILLA BAJA



BANCO BAJO



TORRETA DOBLE



## ACCESORIOS

ESTACION DE EMERGENCIA



ARMARIO REACTIVOS

ARMARIO SOLVENTES

ARMARIO ACIDOS



BRAZO EXTRACTOR

TIPOS DE CAMPANAS

POSICIONES

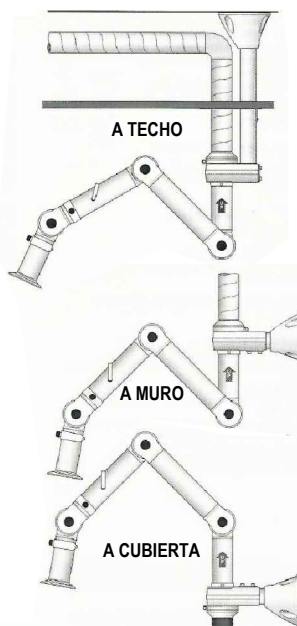

REGADERAS





### CUBIERTAS

INOXIDABLE



Las características del acero inoxidable lo convierten en un material ideal para los requisitos de su laboratorio como son: Estética ,propiedades mecánicas ,resistencia al fuego ,resistencia a la corrosión y limpieza. En el caso de que tenga una tarja ,se puede fabricar con un reborde botaguas en esa area para evitar derrames de agua.

#### PERFILES DE CUBIERTA

65-76cm ancho estandar

CON RESPALDO O SIN RESPALDO  
TIPO ACERO AISI 304 ó 316



BASE DE MADERA MDF

114cm-140cm ancho estandar

CENTRAL - ISLA  
TIPO ACERO AISI 304 ó 316

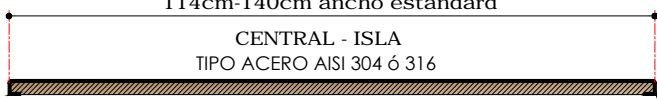

BASE DE MADERA MDF

RESINA EPOXICA



La cubierta de resina epoxica por ser fabricada por medio de polimeros le dan un alto grado en sus propiedades como son su alta resistencia térmica ,además de gran resistencia eléctrica y soporte superior los procesos químicos-físicos. Medidas ancho estandar de 76cm y 65cm con o sin respaldo. En mesa tipo isla el ancho estandar es de 120cm y 140cm.

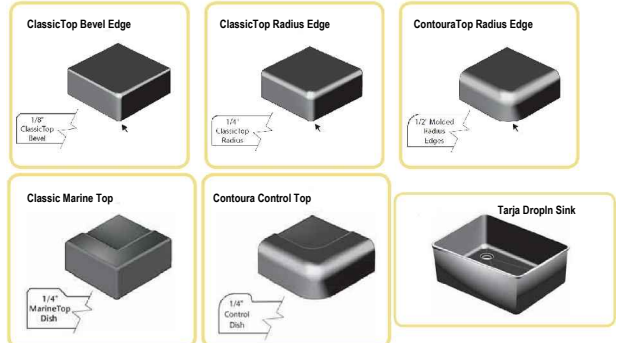
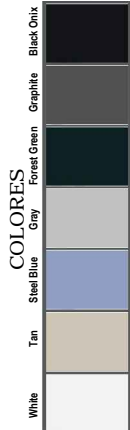

FENOLICA



Laminado a base de hojas de celulosa impregnada con resinas fenólicas y láminas de color que ofrecen gran resistencia de uso como: Resistencia al agua y vapor ,altamente resistente a muchos productos químicos ,instalación funcional ,higiénico ,altamente resistente al impacto y decorativa.

PLASTICO LAMINADO



Cubierta a base de un laminado y una base de madera MDF ,que aportan un gran grado de resistencia en aquellos lugares donde se reducen los riesgos de agentes químicos ,pero donde la higiene y la limpieza siguen siendo importantes.

GRANITO



Las cubiertas de granito son de gran dureza ,casi imposible de rayar ,resistente ácidos y golpes ,sin embargo al ser poroso ,las manchas penetran ,sobre todo el aceite .En cambio resisten totalmente el calor y son higiénicas y brindan estética..

HULE TRANSITO



Las cubiertas de hule tránsito son fabricadas con un alma base de madera con un recubrimiento resistente al uso rudo y golpes ,con un borde y respaldo de acero inoxidable.